



Deckeneinbauleinwand motorbetrieben

Evanesce B Series

Gebrauchsanweisung

Wichtige Sicherheitsvorkehrungen

Lesen Sie die Gebrauchsanweisung aufmerksam bevor Sie die Leinwand in Betrieb nehmen.

- Bewahren Sie die Gebrauchsanweisung auf.
- Um Beschädigungen zu vermeiden verwenden Sie nur zugelassenes Originalzubehör mit dieser Leinwand. .
- Transportieren Sie die Leinwand mit Vorsicht.
- Für einen sicheren Gebrauch nur mit geprüften Stromquellen verbinden.
- Die Stromquelle sollte möglichst nahe bei der Leinwand liegen und immer gut zugänglich sein.
- Nicht auf unebenen Flächen installieren..
- Hängen/stellen Sie keine Gegenstände an/auf das Stromkabel.
- Niemals die Leitung überlasten!
- Das Gehäuse und die Elektrik darf nur von einem autorisierten Fachmann geöffnet werden..
- Stellen Sie sicher, dass die Stromleitung stabil arbeitet.
- Wenn Sie ein Verlängerungskabel benutzen müssen, stellen Sie sicher, dass das Kabel geprüft ist.
- Fassen Sie das Stromkabel nicht mit feuchten/nassen Händen an.
- Bei Gewitter sollten Sie die Leitung vom Stromkreis trennen.
- Vermeiden Sie direkte Sonneneinstrahlung, Feuchtigkeit und Nässe.
- Setzen Sie die Leinwand keiner größeren Hitzeeinwirkung aus. (Heizkörper etc.)
- Für Wartung und Montage vom Stromkreis trennen.
- Wenn Sie die Leinwand längere Zeit nicht gebrauchen, trennen Sie diese vom Stromkreis.
- Um Verletzungen und Stromschlägen vorzubeugen sollten Sie die Leinwand nicht in Betrieb nehmen wenn Schäden am Gehäuse oder anderen Teilen erkennbar sind!

WARNUNG

Die Leinwand ist bei Auslieferung bereits auf Ihre max. Ausfahrlänge eingestellt. Es ist kein zusätzlicher schwarzer Vorlauf auf der Rolle vorhanden. Seien Sie sich Bewusst, dass Veränderungen der Einstellung zu defekten führen können, welche dann das Erlöschen der Garantie zur Folge haben.

Vor der Installation

1. Die Leinwand vorsichtig auspacken.
2. Die Leinwand immer horizontal tragen.
3. Vermeiden Sie Kontakt mit Staub, Schmutz und Feuchtigkeit.

Anmerkung

Unabhängig von der Befestigungsmethode muss der Installateur sicherstellen, dass die Leinwand auch bei Vibrationen sicher befestigt ist und die passenden Schrauben verwendet wurden!

Zubehör für Evanesce B Series

Stellen Sie vor der Installation sicher, dass alle Teile vorhanden sind.

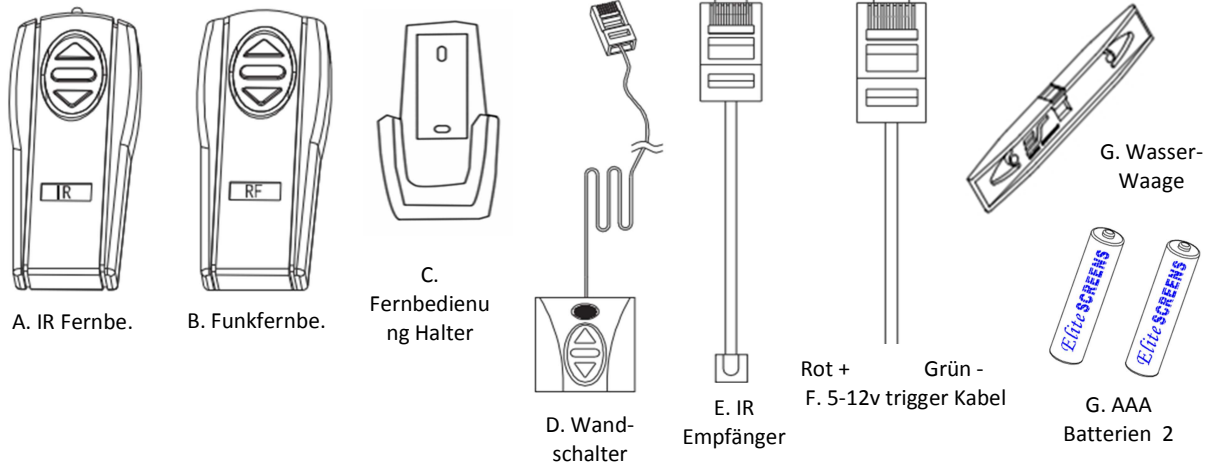

Steuerung Evanesce B Series

1. 5-12V Trigger: Über den 5-12V Trigger Eingang kann die Leinwand mit dem Projektor gesteuert werden. (sofern der Projektor ein 12V Signal ausgeben kann)

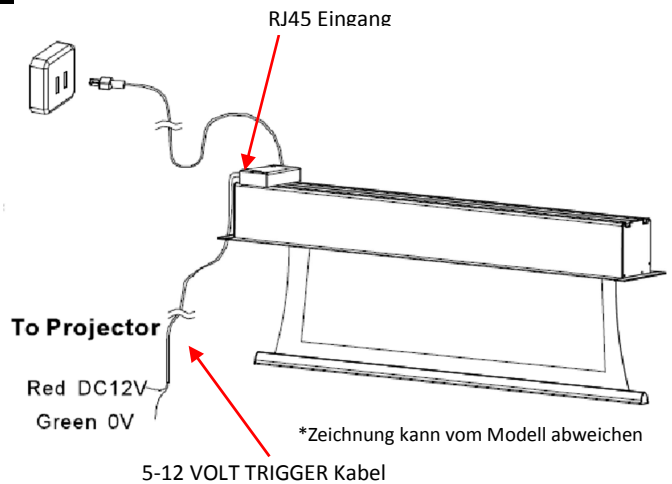

2. 3-Wandschalter: wird direkt an die RJ45 Schnittstelle angeschlossen.

3. IR "Empfänger: Die Verlängerung wird direkt an die RJ45 Schnittstelle angeschlossen.

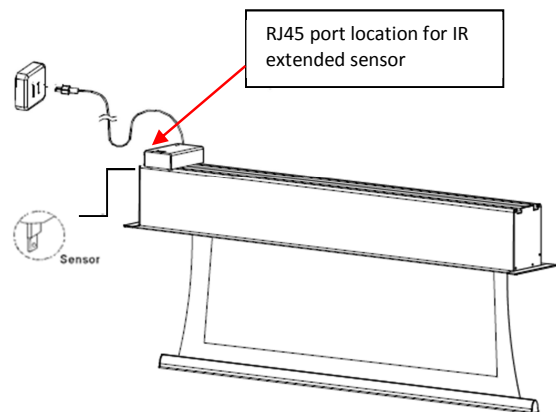
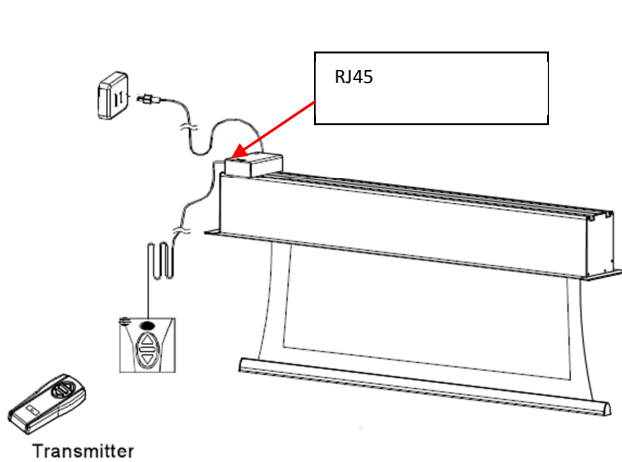

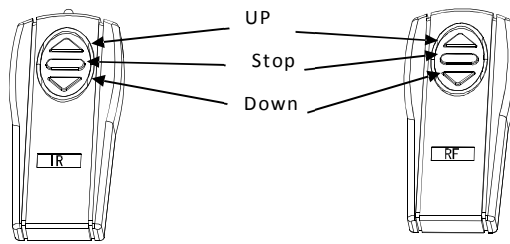







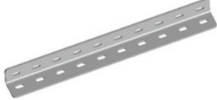

4. IR Fernbedienung: Bis zu 10 Meter Reichweite.

5. RF Funk Fernbedienung: Bis zu 30 Meter Reichweite.

Teileliste Evanesce B Series

Stellen Sie vor der Installation sicher, dass alle Teile vorhanden sind.

| Teileliste für Installation von oberhalb der abgehängten Decke | | |
|---|---|---|
| <p>A. Aufhängerhalter x 2</p>  | <p>B. Halterstangen x 4</p>  | <p>C. Endkappe x 2</p>  |
| <p>C. M8x16mmx1.5mm x 8</p>  | <p>D. M6x13mmx2mm x 8</p>  | <p>E. M8 x 4</p>  |
| <p>F. M6 x 4</p>  | <p>G. M8x40mm x 4</p>  | <p>H. M6x20mm x 4</p>  |

Installation

Die Evanesce B Serie kann sowohl von oberhalb als auch von unterhalb der abgehängten Decke montiert werden.

Power

Die Evanesce B Serie ist mit einem Stromkabel ausgestattet

A. Installation von oberhalb der abgehängten Decke Zusammenbau

1. Den Aufhängerhalter (A) mit dem Gehäuse verschrauben **M8x40mm Schraube (G)**, **M8x16mmx1.5mm (C)** und **M8 (E)**.

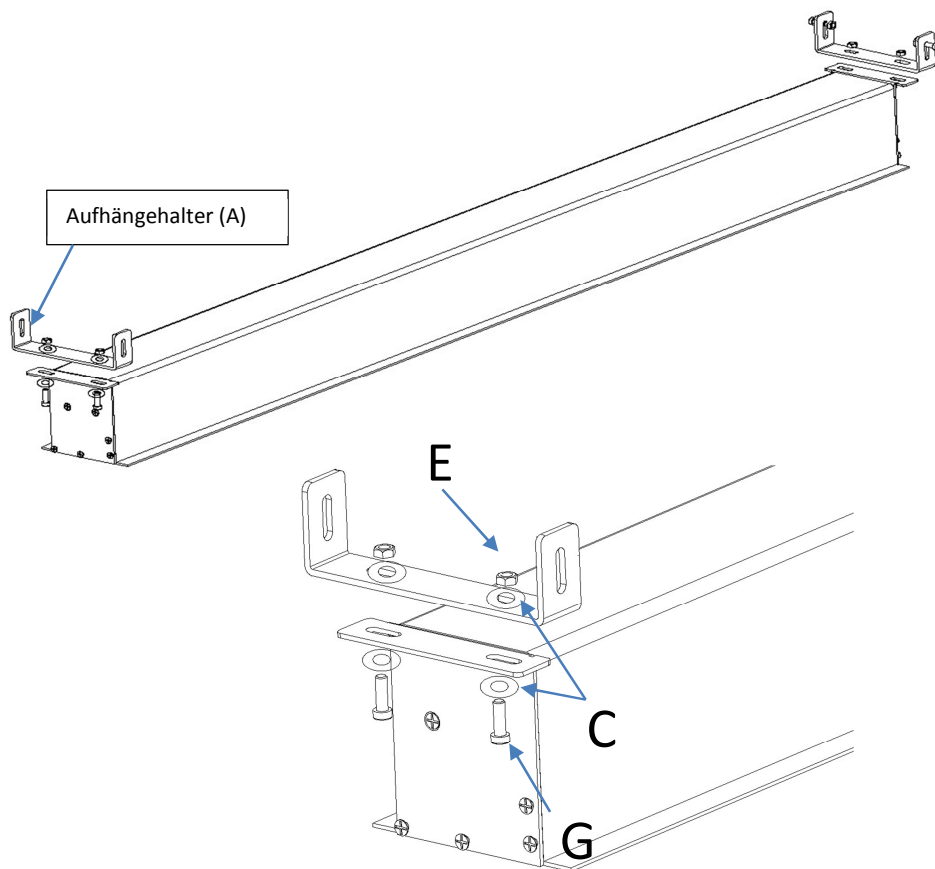

2. Die Halterstangen (B) über die Aufhängerhalter (A) legen und verschrauben (mit **M6x20mm Schrauben (B)**, **M6x13mmx2mm Scheiben (E)** und den **M6 Nut (F)**). Muttern.

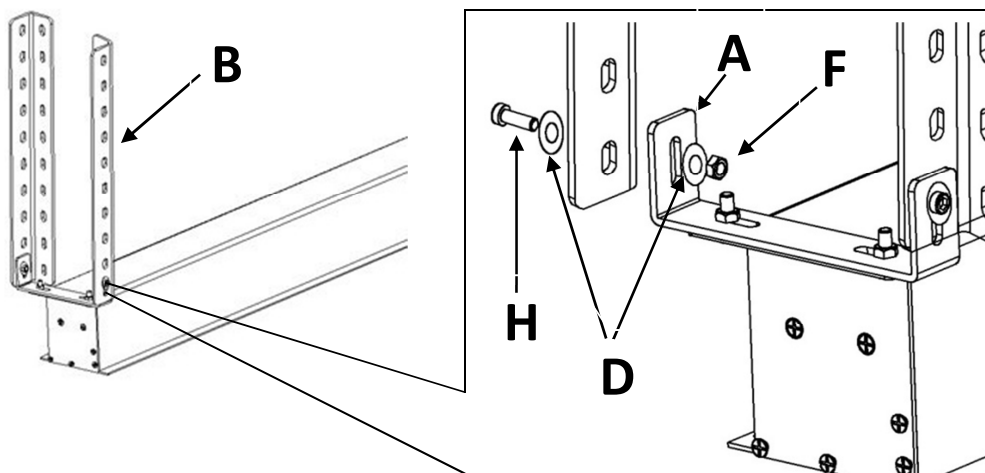



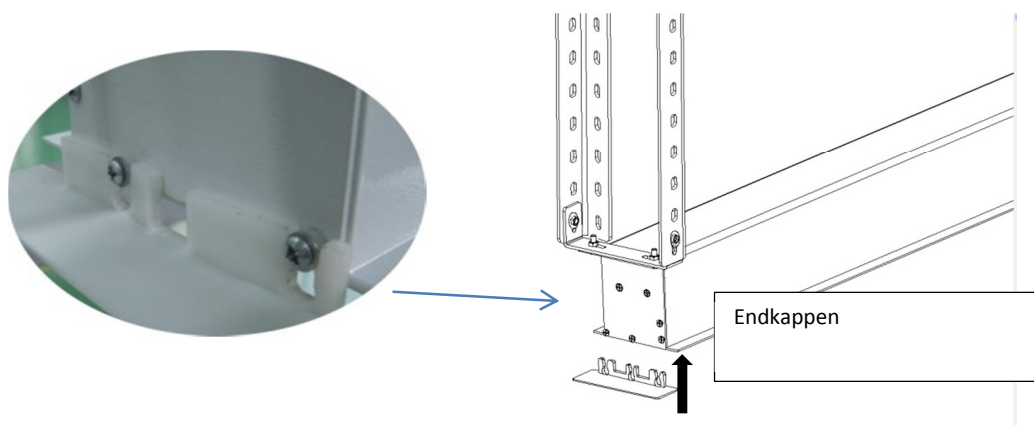



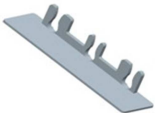

3. Die Endkappenaufsetzen (C) Jetzt ist die Leinwand für die Installation vorbereitet.

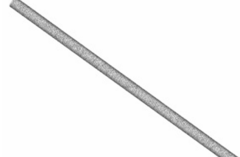

B. Installation von unterhalb der abgehängten Decke

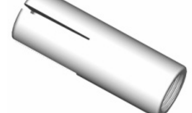
Stellen Sie vor der Installation sicher, dass alle Teile vorhanden sind.

| Teileliste für Installation von unterhalb der abgehängten Decke | | | |
|---|--|--|---|
| <p>A. Kappen x 2</p>  | <p>B. Aufhängehalter x 2</p>  | <p>C. Schraubstange x 4</p>  | <p>D. Schrauber x 1</p>  |
| <p>E. M8x16mmx1.5mm Scheiben x 28</p>  | <p>F. M8 Muttern x 20</p>  | <p>G. M8 Bolzen Dübel x 4</p>  | <p>H. M8x40mm Schrauben x 4</p>  |

1. Sägen Sie das Installations Loch aus:

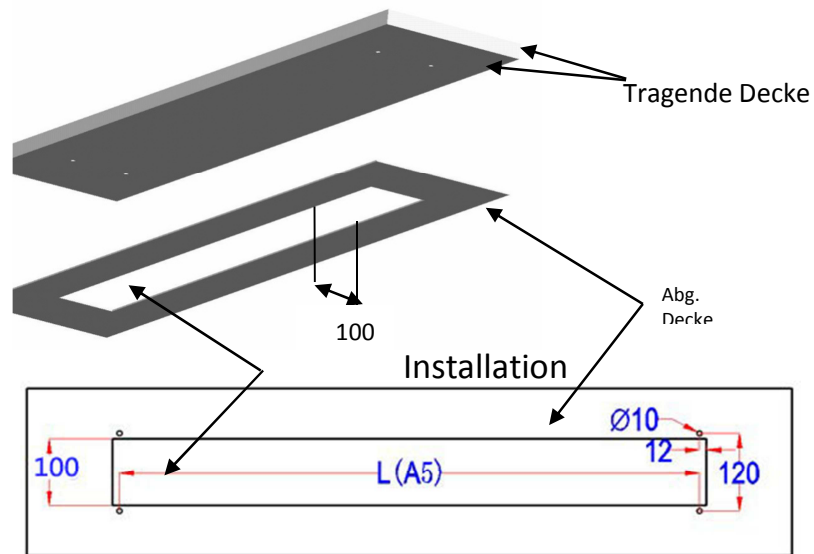

2. Bohren Sie 4 Installationslöcher in die tragende Decke (korrespondierend zu dem Leinwandgehäuse)

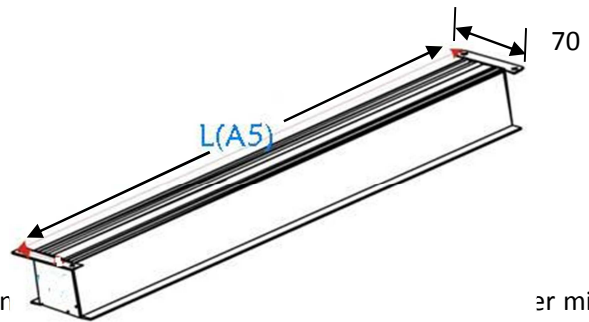
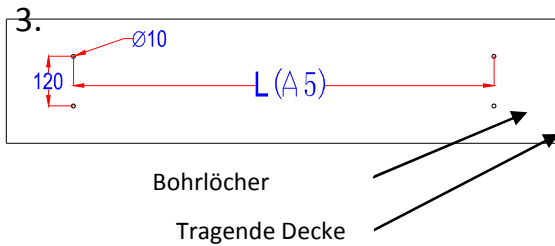

4. Die **M8 Dübel Bolzen (G)** in die vorgebohrten Löcher mit einer Schraube M8x40mm (H) benutzen. Die Dübel Bolzen müssen sicher und fest verankert werden, das Sie das gesamte Gewicht tragen müssen!!

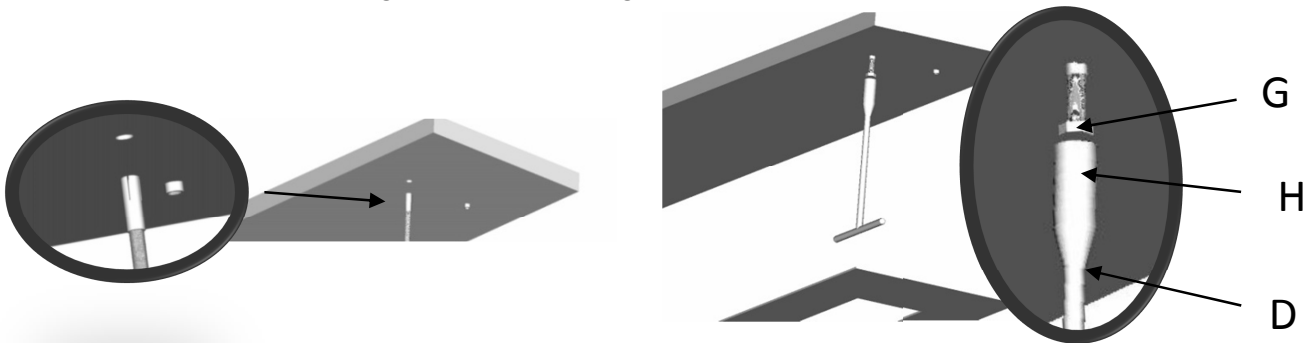

5. Jetzt die Schraubstangen (C) in den Dübel Bolzen befestigen. Dann die Muttern (F.) und Unterlegscheiben(E) wie im Schaubild befestigen. Als letztes den Aufhänger (B) entsprechend der Höhe befestigen

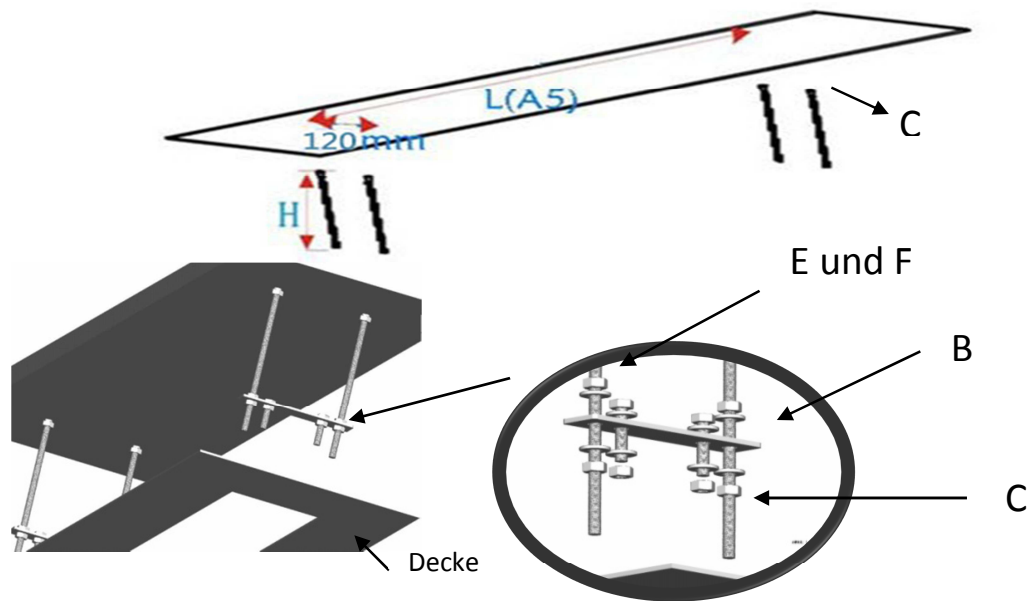

5. Befestigen Sie die Leinwand an den Schraubstangen (C). The **Scheiben** (E) zusammen mit den Muttern (F) halten die Leinwand an der Haltevorrichtung.

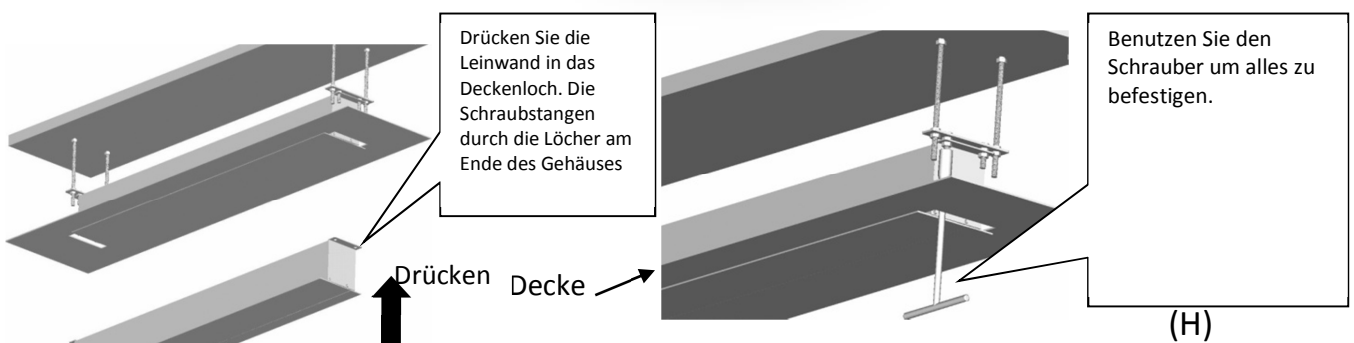

6 Die Installationsspalten mit den Kappen (A) schließen.

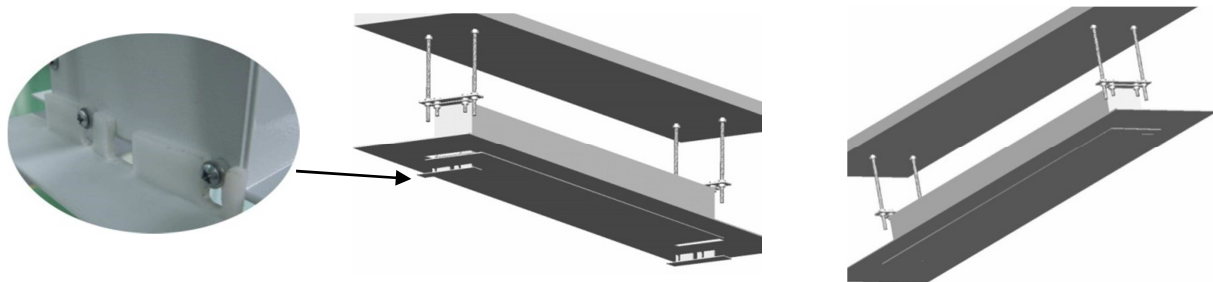

Für weitere Informationen gehen Sie auf: www.elitescreens.com